

MERLOT 2

REF 134.2.000 A

CORTADOR DE SEGURANÇA MULTIUSO "4 EM 1"

Ideal para todo tipo de trabalho de manutenção, para abrir embalagens.

- SEGURANÇA**
- Lâmina auto-retrátil.
 - Um dispositivo de segurança impede o uso das 2 lâminas ao mesmo tempo.



VEM COM UMA LÂMINA ARREDONDADA

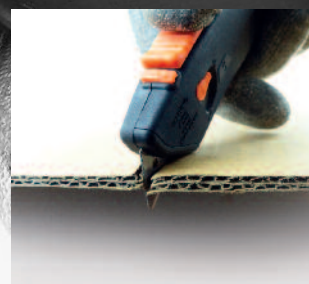

SEGURANÇA MÁXIMA



LEVE



AMBIDESTRO



LÂMINA RETRÁTIL AUTOMATICAMENTE



RESISTENTE AOS PRODUTOS DETERGENTES

FICHA TÉCNICA

CORTA FILME / FITAS / RASGA

SEGURANÇA: LÂMINA AUTO-RETRÁTIL.

UM DISPOSITIVO DE SEGURANÇA IMPEDE O USO DAS 2 LÂMINAS AO MESMO TEMPO.



VANTAGENS



ELE CONTA COM UMA LÂMINA ARREDONDADA REF 152A.6



E COM UMA LÂMINA REVESTIDA DE TIN REF 789.3T



FÁCIL DE USAR PARA DESTROS E CANHOTOS



ALTA PRECISÃO DE CORTE

CARACTERÍSTICAS DO PRODUTO



Para cortar cartão de uma e duas folhas



Para cortar adesivo de embalagem



Para cortar plásticos flexíveis, PVB



Para cortar filmes plásticos



Para cortar fios e cordas



Para cortar fitas de embalagem

SEGURANÇA REFORÇADA

PARA O USO DA LÂMINA TRASEIRA, TRAVE A LÂMINA FRONTAL.



SEGURANÇA REFORÇADA

TRAVA E TRINCO PARA DESBLOQUEAR A LÂMINA TRASEIRA PARA MUDAR.



OUTRAS CARACTERÍSTICAS

- Robusto e muito leve (70 g).
- conforto gestual.
- As lâminas se trocam facilmente.

TROCA DE LÂMINA

01/ Solte facilmente a aba deslizando-a para fora.



01/ Gire a trava pequena na lateral em um quarto de volta.



04/ Remova a lâmina com cuidado.

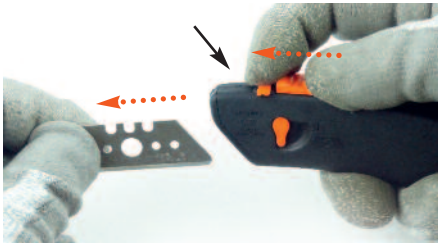

02/ Retire a tampa.



02/ Empurre o cursor até o limite.



05/ Segure a trava pequena e o controle deslizante totalmente para inserir uma nova lâmina.

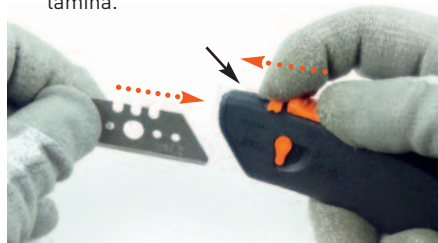

03/ Cuidadosamente remova a lâmina.



03/ Mantendo o cursor totalmente pressionado, deslize a trava pequena para um lado.



06/ O botão de pressão voltará à sua posição original. Gire a trava um quarto de volta para travar a lâmina no lugar.



LÂMINAS

ESTILETE VEM COM

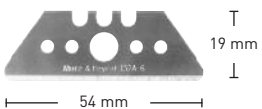

REF 152A.6 Esp. 0,6 mm
Lâmina de aço superior.

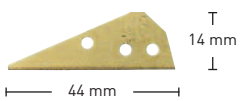

REF 789.3T Esp. 0,3 mm
Lâmina de aço superior TIN.

LÂMINAS DISPONÍVEIS

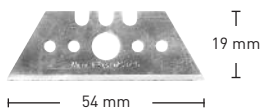

REF 152.6 Esp. 0,6 mm
Lâmina de aço superior.

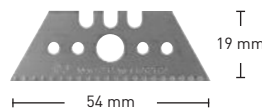

REF 652.6.2 Esp. 0,6 mm
Lâmina de aço superior.

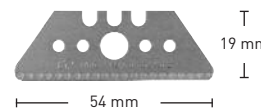

REF 652A.6.2 Esp. 0,6 mm
Lâmina de aço superior.

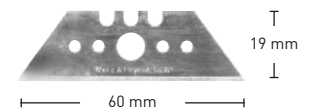

REF 153.6 Esp. 0,6 mm
Lâmina de aço superior.

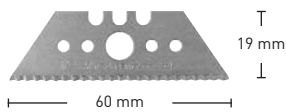

REF 653.6.1 Esp. 0,6 mm
Lâmina de aço superior.

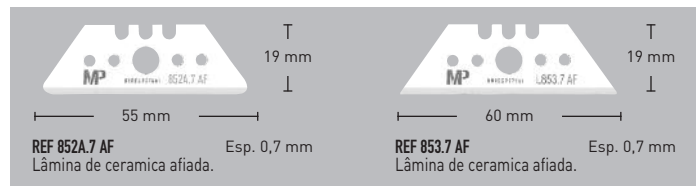

REF 852A.7 AF Esp. 0,7 mm
Lâmina de cerâmica afiada.

REF 853.7 AF Esp. 0,7 mm
Lâmina de cerâmica afiada.

Referência da lâmina	Designação	Tipo	Dimensões (em mm) Comprimento • Largura • Espessura	Afiação	Dureza
152A.6	Lâmina reta arredondada	Aço superior	54 x 19 x 0,6	18° - 27°	64,0 Hrc
789.3T	Lâmina reta	Aço superior revestido de TIN	44 x 15 x 0,3	17° - 34°	63,0 Hrc
152.6	Lâmina reta	Aço superior	54 x 19 x 0,6	18° - 27°	64,0 Hrc
652.6.2	Lâmina reta dentada	Aço superior	54 x 19 x 0,6	15° - 28,5°	64,0 Hrc
652A.6.2	Lâmina reta dentada arredondada	Aço superior	54 x 19 x 0,6	15° - 28,5°	64,0 Hrc
153.6	Lâmina reta	Aço superior	60 x 19 x 0,6	18° - 28°	64,0 Hrc
653.6.1	Lâmina reta dentada	Aço superior v	60 x 19 x 0,6	18° - 32°	64,0 Hrc
852A.7 AF	Lamina afiada	Ceramica	54 x 19 x 0,7	16°	-
853.7 AF	Lamina afiada	Ceramica	60 x 19 x 0,7	30°	-

PLANO TÉCNICO (EM MM)

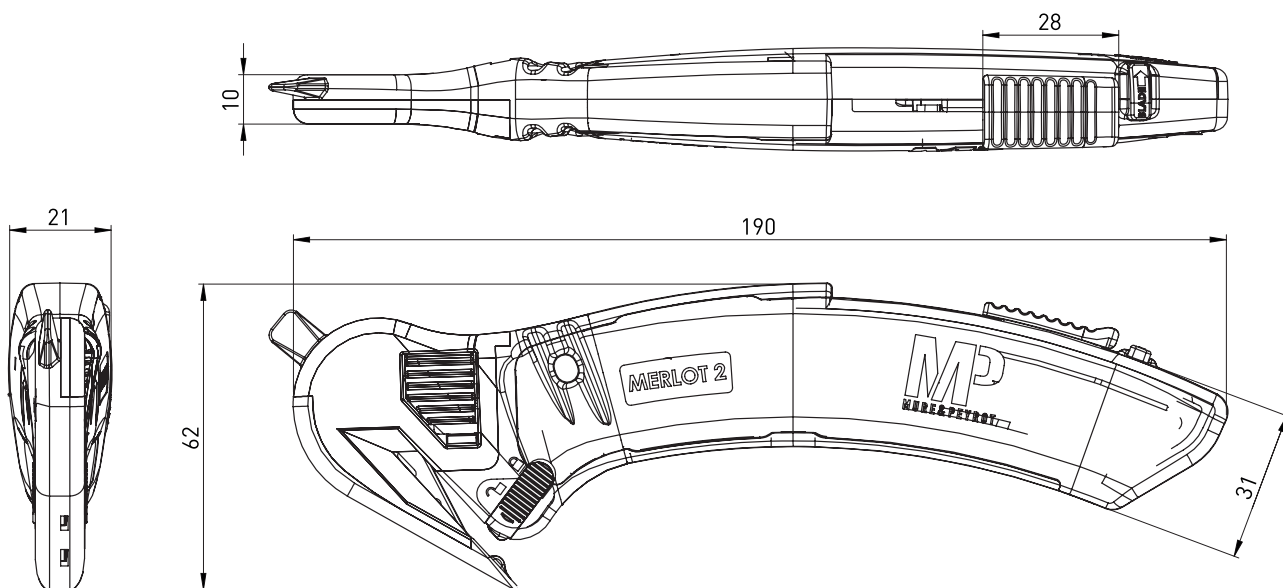

Tipo de embalagem	Peso unitario	Dimensões (em mm) Comp. • Larg. • Esp.	Quantidade por embalagem	Numero de peças	Acessorios	Materia	Cor
PARA ESCOLHER	70 g	190 x 61 x 20	10	14 peças	Corpo	PA6 GF30	Cinza
					Tampa de proteção	PA6 GF30	Cinza
					Suporte da lâmina	POM	Cinza
					Biela	POM	Cinza
					Tampa de proteção (do bico)	POM	Laranja
					Cursor	POM	Laranja
					Lingueta do cursor	POM	Cinza
					Trava	POM	Laranja
					Trava tampa de proteção	POM	Laranja
					Trava de lâmina trapezoidal	POM	Laranja
					Mola do cursor	Inox	Prateado
					Ressort chariot	Inox	Prateado
					Lâmina 152A.6	Aço superior	Prateado
					Lâmina 789.3T	Aço superior revestido de TIN	Prateado

MP
MURE & PEYROT

MURE & PEYROT
25, rue Roger Touton • BP 50120
Parc d'Activités Bordeaux Nord
33041 BORDEAUX CEDEX - FRANCE

Tel.: +33 (0)556 693 200 / Fax: +33 (0)556 693 202 / E-mail: mail@mure-peyrot.com

ENCONTRE TODAS AS INFORMAÇÕES NO WEBSITE
MURE-PEYROT.COM